



**RIV 916B**  
**TIRAINSERTI OLEOPNEUMATICA**  
**PER INSERTI DA M8 A M16 E 5/8, 3/4**  
**CON REGOLAZIONE CORSA E REGOLAZIONE**  
**PRESSIONE**

*RIV 916B*  
*HYDRO-PNEUMATIC TOOL*  
*FOR RIVET NUTS M8 TO M16 AND 5/8, 3/4*  
*WITH STROKE AND*  
*PRESSURE ADJUSTMENT*



**PennEngineering®**



**North America:** Danboro, PA USA • E-mail: atlas@pemnet.com • Tel: +1-215-766-5987 • Fax: +1-215-766-5988 • 877-682-2505 (USA Only)

**Europe:** Galway, Ireland • E-mail: europe@pemnet.com • Tel: +353-91-751714 • Fax: +353-91-753541

**Asia/Pacific:** Singapore • E-mail: singapore@pemnet.com • Tel: +65-6-745-0660 • Fax: +65-6-745-2400

Shanghai, China • E-mail: china@pemnet.com • Tel: +86-21-5868-3688 • Fax: +86-21-5868-3988

Visit our PEMNET™ Resource Center at [www.pemnet.com](http://www.pemnet.com)



# INSTRUCTION MANUAL MANUALE ISTRUZIONI

**CODICE/CODE**

**41944**



**RIV916B**  
**TIRAINSERITI**  
**OLEOPNEUMATICA PER**  
**INSERTI**  
**da M8 a M16 e 5/8, 3/4**  
**HYDRO-PNEUMATIC**  
**TOOL FOR RIVET NUTS**  
**from M8 TO M16**  
**and 5/8, 3/4**

**TIMBRO DISTRIBUTORE AUTORIZZATO**  
**STAMP OF THE AUTHORISED DEALER**



**Rivit S.r.l.**  
Via Marconi, 20 – loc. Ponte Rizzoli  
40064 Ozzano dell'Emilia (Bologna) - Italy  
Tel: ++39 051 417 11 11 Fax ++39 051 417 11 29  
[www.rivit.it](http://www.rivit.it) -- [rivit@rivit.it](mailto:rivit@rivit.it)



## **ATTENZIONE!!!!**

**LA RIV916B VIENE FORNITA SENZA KIT E CANOTTI ESTERNI  
COD. 42383 E COD. 43658.**

**SONO DA CHIEDERE A PARTE SECONDO LE ESIGENZE  
DELL'UTILIZZATORE.**

## **WARNING !!!!!**

***RIV916B COMES WITHOUT KITS AND EXTERNAL SLEEVES  
CODE 42383 AND CODE 43658.***

***KITS HAVE TO BE ORDERED SEPARATELY ACCORDING TO THE  
USER NEEDS.***

## **CARATTERISTICHE FEATURES**

**L'ATTREZZO MODELLO RIV916B È UN ATTREZZO MOLTO COMPATTO E MANEGGEVOLE PER LE  
APPLICAZIONI DI INSERTI NELLE VARIE LEGHE DI VARIA DUREZZA CHE RICHIEDONO FINO A 8000KG  
(PARI A 80000N) COME FORZA DI PIAZZAMENTO.**

**DA TENERE PRESENTE CHE HA DUE SOLUZIONI A SECONDA DELLE ESIGENZE:**

- **REGOLAZIONE CORSA;**
- **REGOLAZIONE PRESSIONE (FORZA).**

**VISTO CHE GLI INSERTI POSSONO AVERE DIVERSE DUREZZE, LUNGHEZZE CHE POSSONO VARIARE GLI  
SPESSORI DA SERRARE, SARÀ L'UTILIZZATORE A SCEGLIERE LA SOLUZIONE MIGLIORE.**

***THE TOOL RIV916B IS VERY SOLID AND HANDY AND IT IS USED FOR PLACING RIVET NUTS OF DIFFERENT  
MATERIALS AND STRENGTHS, TILL 8000KG (INDEED 80000N) OF PLACING POWER.***

***PLEASE BE AWARE THAT IT OFFERS TWO DIFFERENT SOLUTIONS, ACCORDING TO YOUR NEEDS:***

- ***STROKE ADJUSTMENT;***
- ***PRESSURE ADJUSTMENT (FORCE).***

***RIVET NUTS HAVE DIFFERENT STRENGTHS, LENGTHS AND GRIP RANGES, THEREFORE IT IS THE USER ,WHO  
CHOOSES THE MOST SUITABLE SOLUTION.***

## INDICE/CONTENTS

### 1 - INFORMAZIONI GENERALI GENERAL INFORMATION PAG.5

- 1.1 COSTRUTTORE/MANUFACTURER
- 1.2 ASSISTENZA/ASSISTANCE
- 1.3 CERTIFICAZIONE E MARCATURA CE/  
CERTIFICATION AND EC MARKING
- 1.4 GARANZIA/WARRANTY
- 1.5 STRUTTURA DEL MANUALE/MANUAL STRUCTURE
  - 1.5.1 SCOPO E CONTENUTO/PURPOSE AND CONTENTS
  - 1.5.2 DESTINATARI/RECEIVERS
  - 1.5.3 CONSERVAZIONE/PLACING OF THE MANUAL
  - 1.5.4 SIMBOLI UTILIZZATI/USED SYMBOLS

### 2 - DESCRIZIONE MACCHINA TOOL DESCRIPTION PAG.7

- 2.1 PRINCIPIO DI FUNZIONAMENTO/OPERATING SYSTEM
- 2.2 VIBRAZIONI/VIBRATION
- 2.3 EMISSIONI SONORE/NOISE LEVEL
- 2.4 AMBIENTE ELETTROMAGNETICO/ELECTRO-  
MAGNETIC ENVIRONMENT
- 2.5 DATI TECNICI/TECHNICAL DATA
- 2.6 EQUIPAGGIAMENTO/NOSE ASSEMBLIES
  - 2.6.1 STANDARD/STANDARD ACCESSORIES
    - 2.6.1.1 KIT916B/08: KIT PER RIVSERT  
M8/KIT916B/08: KIT FOR RIVSERT M8
    - 2.6.1.2 KIT916B/10: KIT PER RIVSERT  
M10/KIT916B/10: KIT FOR RIVSERT M10
    - 2.6.1.3 KIT916B/12: KIT PER RIVSERT  
M12/KIT916B/12: KIT FOR RIVSERT M12
    - 2.6.1.4 KIT916B/14: KIT PER RIVSERT  
M14/KIT916B/14: KIT FOR RIVSERT M14
    - 2.6.1.5 KIT916B/16: KIT PER RIVSERT  
M16/KIT916B/16: KIT FOR RIVSERT 16
    - 2.6.1.6 KIT916B/5/8-11UNC: KIT PER RIVSERT  
5/8-11 UC/KIT916B/5/8-11UNC: KIT FOR RIVSERT  
5/8-11 UNC
    - 2.6.1.7 KIT916B/3/4-10UNC: KIT PER RIVSERT  
5/8-11 UC/KIT916B/3/4-10UNC: KIT FOR RIVSERT  
5/8-11 UNC
    - 2.6.1.8 RICAMBI CONSIGLIATI/RECOMMENDED SPARE  
PARTS
- 2.7 ACCESSORI A RICHIESTA/ACCESSORIES ON REQUEST

### 3 - RICAMBI SPARE PARTS PAG.16

- 3.1 PARTI DI RICAMBIO/SPARE PARTS
- 3.2 PARTI DI RICAMBIO DEL GRUPPO MOTORE  
(KIT 30)/SPARE PARTS OF THE ENGINE UNIT (KIT 30)
- 3.3 ORDINAZIONE RICAMBI/ORDERING SPARE PARTS

### 4 - SICUREZZA SAFETY PAG.20

- 4.1 AVVERTENZE GENERALI/GENERAL WARNINGS
- 4.2 USO PREVISTO/INTENDED USE
- 4.3 CONTROINDICAZIONI D'USO/OPERATING  
CONTRAINDICATIONS
- 4.4 RISCHI RESIDUI/RESIDUE RISKS

### 4.5 IDENTIFICAZIONE/MATRICOLA/IDENTIFICATION/ SERIAL NUMBER

### 5 - INSTALLAZIONE INSTALLATION PAG. 22

- 5.1 TRASPORTO E MOVIMENTAZIONE/TRANSPORT AND  
HANDLING
- 5.2 STOCCAGGIO/STORAGE
- 5.3 COLLEGAMENTI/CONNECTIONS
  - 5.3.1 PNEUMATICO/PNEUMATIC CONNECTION
- 5.4 ALIMENTAZIONE DELL'ARIA/AIR SUPPLY
- 5.5 CONTROLLI PRELIMINARI/PRELIMINARY CHECKS

### 6 - FUNZIONAMENTO OPERATION PAG.24

- 6.1 ADDETTI/OPERATORS
- 6.2 PREPARAZIONE DELLA MACCHINA/TOOL  
PREPARATION
- 6.3 MESSA IN FUNZIONE/PUTTING INTO SERVICE
- 6.4 REGOLAZIONE/ADJUSTMENT

### 7 - MANUTENZIONE SERVICING THE TOOL PAG.28

- 7.1 STATO DI MANUTENZIONE/MAINTENANCE STATUS
- 7.2 PULIZIA/CLEANING
- 7.3 MANUTENZIONE ORDINARIA/ORDINARY  
MAINTENANCE
  - 7.3.1 RIPRISTINO OLIO CIRCUITO  
OLEODINAMICO/FILLING THE HYDRAULIC CIRCUIT  
WITH OIL

### 8 - DIAGNOSTICA E RIPARAZIONI DIAGNOSIS AND REPAIRS PAG.30

- 8.1 AVVISI DI SICUREZZA/SAFETY WARNINGS
- 8.2 RICHIESTA ASSISTENZA/REQUESTING ASSISTANCE
- 8.3 ORDINAZIONE RICAMBI/ORDERING SPARE PARTS

### 9 - DEMOLIZIONI DISMANTLING INSTRUCTIONS PAG.30

- 9.1 DEMOLIZIONE DELLA MACCHINA/DISMANTLING  
INSTRUCTIONS

### 10 - ALLEGATI ENCLOSED DOCUMENTS PAG. 30

- 10.1 DICHIARAZIONE/DECLARATION



## 1 - INFORMAZIONI GENERALI GENERAL INFORMATION

### 1.1 - COSTRUTTORE MANUFACTURER

La ditta **Rivit S.r.l.** è nata nel 1973, produce e distribuisce Fasteners e attrezzi per il fissaggio (rivettatrici, tirainseriti). Vanta un'esperienza tecnica e può offrire un'ampia gamma di prodotti inerenti ai sistemi di fissaggio.

*Rivit S.r.l. was born in 1973, it produces and distributes in Fasteners and Tools for Fixings (tools for rivets and rivet nuts). The Company boasts much technical experience and offers a wide range of products related to fastening systems.*

<b>TEL/PHONE</b> (+39) 0514171111	<b>FAX</b> (+39) 0514171129
-----------------------------------	-----------------------------

### 1.2 - ASSISTENZA ASSISTANCE

Per qualsiasi necessità inerente l'uso, la manutenzione o la richiesta di parti di ricambio, il Cliente è tenuto a rivolgersi al distributore di zona autorizzato (oppure direttamente al Costruttore), specificando i dati identificativi della Macchina riportati sulla carcassa esterna:

*In case you need any assistance concerning the use and the maintenance of the tool, or in case you need to order any spare parts, you shall contact your local authorised dealer (or directly the manufacturer) specifying the identification/serial number of the tool, written on its outer casing:*



C 1

Vedere paragrafo 3  
See section 3

### 1.3 - CERTIFICAZIONE E MARCATURA CE CERTIFICATION AND EC MARKING

La Macchina è realizzata in conformità delle Direttive Comunitarie pertinenti ed applicabili nel momento della sua immissione sul mercato.

Non rientrando la Macchina nell' ALLEGATO IV della DIRETTIVA 2006/42/CE, la *Rivit S.r.l.* provvede alla Autocertificazione per apporre la marcatura CE.

*The tool is manufactured in compliance with the European Directives, which are in force when the tool itself is put on the market.*

*As the tool is not included in ENCLOSURE IV of DIRECTIVE 2006/42/EC, Rivit S.r.l. issues a self-certification to apply the EC marking.*

### 1.4 - GARANZIA WARRANTY

Il periodo di garanzia è di 12 mesi dalla data riportata sulla relativa Fattura o Bolla di Consegna.

La Garanzia comprende esclusivamente le parti sostituite, con esclusione della mano d'opera.

**Non sono compresi nella Garanzia** i danni alla Macchina causati da:

- trasporto e/o movimentazione;
- errori dell'Operatore;
- mancata manutenzione prevista dal presente Manuale (vedere capitolo 7);
- guasti e/o rotture non imputabili al malfunzionamento della stessa;
- normale consumo delle parti soggette ad usura.

La manomissione/sostituzione non autorizzata di parti della Macchina, l'uso di accessori, di utensili, di materiali di consumo diversi da quelli raccomandati dal costruttore potrebbero rappresentare un pericolo di infortunio e sollevano il costruttore dalla garanzia.

La *Rivit* si assume la responsabilità solo se la Macchina è difettosa all'origine e decade se l'utilizzatore non si adegua alle istruzioni fornite.

*The warranty has a validity of 12 months, as of the date indicated on the invoice.*

*The warranty only covers replaced parts; labour is not included.*

*The tool damages caused by the following are not covered by warranty:*

- transport and/or handling;
- user's mistakes;
- failed servicing/maintenance, as indicated in section 6 of this manual;
- faults and/or breakages that are not attributable to tool anomalies;
- normal consumption of consumables.

*The warranty is invalidated both in case of unauthorised tampering/replacements of tool components and in case of use of accessories, tools or consumables different to those recommended by the manufacturer, which could cause injuries to the tool's user.*

*Rivit S.r.l. assumes responsibilities only if the tool is originally defective, but declines all forms of responsibility if the user fails to follow the given instructions.*

## 1.5 - STRUTTURA DEL MANUALE MANUAL STRUCTURE

Il Cliente deve leggere con estrema attenzione le informazioni riportate nel presente Manuale, in quanto una corretta Predisposizione, Installazione ed Utilizzazione della Macchina, costituiscono la base del rapporto Costruttore - Cliente.

*This instruction manual must be read with particular attention by the Customer, as the correct pre-arrangement, installation and use of the tool, represent the correct basis for a good relationship between Manufacturer and Customer.*

### 1.5.1 - SCOPO E CONTENUTO PURPOSE AND CONTENTS

Questo Manuale ha lo scopo di fornire al Cliente tutte le informazioni necessarie affinché, oltre ad un adeguato utilizzo della Macchina, sia in grado di gestire la stessa nel modo più autonomo e sicuro possibile. Esso comprende informazioni inerenti l'aspetto Tecnico, il Funzionamento, la Manutenzione, i Ricambi e la Sicurezza.

**Prima di effettuare qualsiasi operazione sulla Macchina, gli Operatori ed i Tecnici Qualificati devono leggere attentamente le istruzioni contenute nella presente pubblicazione.**

In caso di dubbi sulla corretta interpretazione delle istruzioni, interpellare il Costruttore per ottenere i necessari chiarimenti.

*The manual herein has the purpose of providing the Customer with all the information needed not only to use the tool correctly, but also to manage it self-sufficiently and safely. It includes information concerning technical aspects, operation, maintenance, spare parts and safety.*

*Users and Qualified Technicians must read the instructions given herein thoroughly before starting to use the tool.*

*If you have any doubts on the meaning of the instructions given, please do not hesitate to contact Rivit S.r.l. for further explanations.*

### 1.5.2 - DESTINATARI RECEIVERS

Il Manuale in oggetto è rivolto sia all'Operatore che ai Tecnici abilitati alla Manutenzione della Macchina.

**I Conduttori non devono eseguire operazioni riservate ai Manutentori o ai Tecnici qualificati.**

Il Costruttore non risponde di danni derivanti dalla mancata osservanza di questo divieto.

*The manual herein has been written for both the operators and the technicians enabled to service the tool.*

*Operators must not carry out jobs reserved to service and/or qualified technicians.*



*Rivit S.r.l. is not liable for any damage deriving from the failed observance of this rule.*

### 1.5.3 - CONSERVAZIONE PLACING OF THE MANUAL

Il Manuale di Istruzioni deve essere conservato nelle immediate vicinanze della Macchina, dentro un apposito contenitore e, soprattutto, al riparo da liquidi e quant'altro ne possa compromettere lo stato di leggibilità.

*This instruction manual must be kept near the tool, inside a dedicated container and, above all, away from liquids or anything else that may compromise its legibility.*

### 1.5.4 - SIMBOLI UTILIZZATI USED SYMBOLS

SIMBOLO SYMBOL	SIGNIFICATO MEANING	COMMENTO COMMENT
 P ...	PERICOLO HAZARD	Indica un pericolo con rischio per l'Utilizzatore. <i>This highlights a hazard with risk for the user.</i>
 A ...	AVVERTENZA WARNING	Indica un'avvertenza o una nota su funzioni chiave o su informazioni utili. Prestare la massima attenzione ai blocchi di testo indicati da questo simbolo. <i>This points out a warning/note on key functions or useful information. Read the texts indicated by this symbol with utmost attention.</i>
 C ...	CONSULTAZIONE CONSULT	Occorre consultare il Manuale Istruzioni prima di effettuare una determinata operazione. <i>Consult the instruction manual before carrying out a specific procedure.</i>



## 2 - DESCRIZIONE MACCHINA TOOL DESCRIPTION

### 2.1 - PRINCIPIO DI FUNZIONAMENTO OPERATING SYSTEM

La Tirainseriti oleopneumatica, RIV916B, è un'attrezzatura robusta ed ad alta redditività, realizzata per l'installazione semplice e rapida di inserti filettati.

Essa è composta da un'impugnatura leggera in alluminio verniciato collegata, mediante tubi debitamente protetti, alla centralina in cui sono alloggiati l'intensificatore, la valvola di pilotaggio ed il sistema di filtraggio dell'aria.

I sistemi di assemblaggio per i quali l'attrezzatura è stata progettata sono i seguenti:

- inserti filettati in tutte le leghe da M8 a M16 e 5/8, 3/4.

*The Hydro-Pneumatic RIV916B, is a strong and high performance tool, realised for an easy placing of rivet nuts. It is made of light aluminium painted handle connected, through duly protected hoses, to the control unit where the intensifier, driver valve and air filtering system are located.*

*RIV916B can be used to place the following fasteners:*

*- Rivet nuts all material from M8 to M16 and 5/8, 3/4.*

### 2.2 - VIBRAZIONI VIBRATION

In condizioni di impiego conformi alle indicazioni di corretto utilizzo, le vibrazioni non sono tali da fare insorgere situazioni di pericolo.

*When used correctly, i.e. in compliance with the instructions given, the tool does not produce any dangerous vibration.*

### 2.3 - EMISSIONI SONORE NOISE LEVEL

La Macchina è progettata e realizzata in modo da ridurre alla sorgente il livello di emissione sonora; infatti il livello di pressione acustica continuo equivalente ponderato A nel posto di lavoro dell'operatore non supera 80 dB (A).

In ogni caso, le informazioni citate, consentiranno all'Utente della Macchina di effettuare una migliore valutazione del pericolo e del rischio a cui è sottoposto.

*The tool is designed and manufactured so that the noise level results to be very low. The weighed equivalent continuous acoustic pressure level A in the operator position is indeed below 80 dB (A).*

*The information given can, in any event, allow the tool user to better evaluate the possible and eventual risks of danger.*

### 2.4 - AMBIENTE ELETTROMAGNETICO ELECTRO-MAGNETIC ENVIRONMENT

La Macchina è realizzata per operare correttamente in un ambiente elettromagnetico di tipo industriale, rientrando nei limiti di Emissione ed Immunità previsti dalle seguenti Norme armonizzate:

EN 61000-6-4 Compatibilità elettromagnetica (EMC) - Norma generica di emissione - Parte 2 - Ambiente industriale - (2007);

EN 61000-6-2 Compatibilità elettromagnetica (EMC) - Norma generica di immunità - Parte 2 - Ambiente industriale - (2006).

*The tool is manufactured so that it works correctly in an industrial electromagnetic environment, within the Emission and Immunity limits envisaged by the following standards:*

*EN 61000-6-4 Electro-magnetic compatibility (EMC) – General emission standard - Part 2 – Industrial environment - (2007);*

*EN 61000-6-2 Electro-magnetic compatibility (EMC) – General immunity standard - Part 2 – Industrial environment - (2006).*

## 2.5 - DATI TECNICI TECHNICAL DATA

Di seguito sono riportati i dati e le caratteristiche tecniche della Macchina a cui occorre fare riferimento per ogni eventuale contatto con l'Assistenza Tecnica della Rivit S.r.l.

The following table provides the technical data and features of the tool, to which you must refer when contacting the Technical Assistance Department of Rivit S.r.l..

TABELLA 2.5 A - Dati e Caratteristiche  
TABLE 2.5 A - Technical data and features

PRESSIONE ARIA DI ESERCIZIO/AIR WORKING PRESSURE	6 bar
TRAZIONE A 6,0 BAR/TENSILE STRENGTH (6,0 BAR)	80.000 N
CORSA DEL PISTONE/CYLINDER STROKE	1 - 15 mm
LIVELLO DEL RUMORE/LOUDNESS LEVEL	78,1 Db (A)
PESO DELL'IMPUGNATURA/HANDLE WEIGHT	2,7 kg
PESO DELL'ATTREZZO (IMPUGNATURA + CENTRALINA) TOTAL WEIGHT (HANDLE + CONTROL UNIT)	36 kg
LUNGHEZZA DEI TUBI (COD. 36875)/HOSES LENGTH (CODE 36875)	3,0 m - 1/4 gas
PRESSIONE OLIO A 6 BAR DI PRESSIONE ARIA OIL PRESSURE WITH 6 BAR OF AIR PRESSURE	300 bar
VIBRAZIONI/VIBRATIONS	< 2,5 m/s <sup>2</sup>
RAPPORTO DI INTENSIFICAZIONE/INTENSIFICATION RATIO	50:1

## 2.6 - EQUIPAGGIAMENTO NOSE ASSEMBLIES

Gli equipaggiamenti di seguito citati, sono riferiti a Macchine facenti parte della Produzione di serie. Eventuali forniture speciali, potrebbero, di conseguenza, richiedere particolari diversi da quelli elencati.



The equipments mentioned below refers to standard tools.

Any special tool could consequently require special parts, different to those listed.

### 2.6.1 - STANDARD STANDARD ACCESSORIES

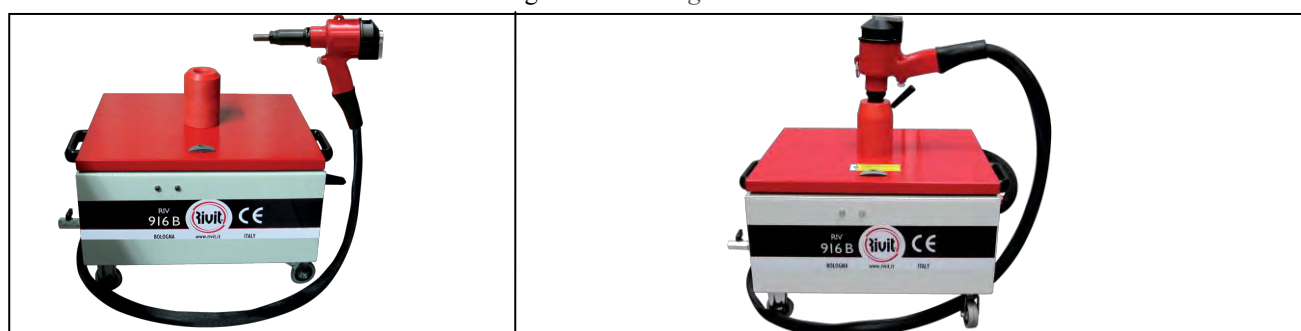
Figura 2.6 – A/ Figure 2.6 – A



RIF. REF.	CODICE CODE	Q.TÀ Q.TY	DESCRIZIONE DESCRIPTION
Fig. 2.6 – A	41944	1	RIV916B-TIRAINSERITI OLEOPNEUMATICA SENZA KIT RIV916B-HYDRO-PNEUMATIC TOOL FOR RIVET NUTS WITHOUT HEAD
31.	25338	1	PERNO REGOLAZIONE EMERGENZA EMERGENCY REGULATION PIN 
-	41542	1	CHIAVE REGOLAZIONE MM 3,0 REGULATION WRENCH MM. 3,0 
-	-	1	ANELLA PER BILANCIATORE RING TO HOLD BALANCER 
-	-	1	MANUALE DI ISTRUZIONI INSTRUCTION MANUAL

La Macchina può essere fornita con diversi tipi di equipaggiamenti a seconda del tipo di prodotto da utilizzare.  
The tool can be supplied with different accessories, according to the kind of fastener to be placed.

	916B/08
	916B/10
	916B/12
	916B/14

I vari kit vanno avvitati in questa posizione

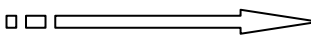

You have to screw the different kits in this position



N°.	CODICE CODE	KIT	TIPO EQUIPAGGIAMENTO NOSE ASSEMBLIES
1.	42286	916B/08	KIT PER RIVSERT M8/KIT FOR RIVSERT M8
2.	42288	916B/10	KIT PER RIVSERT M10/KIT FOR RIVSERT M10
3.	42289	916B/12	KIT PER RIVSERT M12/KIT FOR RIVSERT M12
4.	42290	916B/14	KIT PER RIVSERT M14/KIT FOR RIVSERT M14

PER POTER UTILIZZARE I KIT SOPRA RIPORTATI OCCORRE ACCERTARSI CHE NELLA MACCHINA SIA PRESENTE QUESTO CANOTTO ESTERNO (COD. **42383**).

BEFORE USING THE ABOVE LISTED KITS, MAKE SURE THAT THIS EXTERNAL SLEEVE (CODE **42383**) IS MOUNTED ON THE TOOL .



	916B/16
	916B/5/8-11 UNC
	916B/3/4-10 UNC

I vari kit vanno avvitati in questa posizione

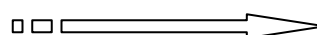

You have to screw the different kits in this position



N°.	CODICE CODE	KIT	TIPO EQUIPAGGIAMENTO NOSE ASSEMBLIES
5.	42088	916B/16	KIT PER RIVSERT M16/KIT FOR RIVSERT M16
6.	43554	916B/5/8-11UNC	KIT PER RIVSERT 5/8-11UNC /KIT FOR RIVSERT 5/8-11UNC
7.	43663	916B/3/4-10 UNC	KIT PER RIVSERT 3/4-10 UNC /KIT FOR RIVSERT 3/4-10 UNC

PER POTER UTILIZZARE I KIT SOPRA RIPORTATI OCCORRE ACCERTARSI CHE NELLA MACCHINA SIA PRESENTE QUESTO CANOTTO ESTERNO (COD. **43658**).

BEFORE USING THE ABOVE LISTED KITS, MAKE SURE THAT THE EXTERNAL SLEEVE (CODE **43658**) IS MOUNTED ON THE TOOL .

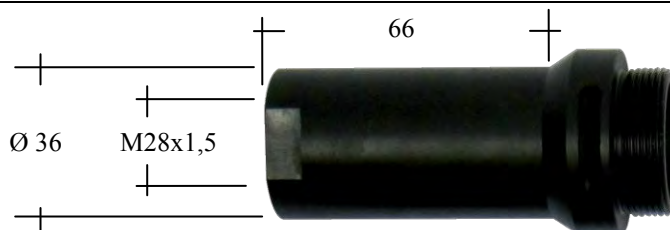

### 2.6.1.1 - KIT916B/08: KIT PER RIVSERT M8

#### KIT916B/08: KIT FOR RIVSERT M8

Figura 2.5 – C/Figure 2.5 - C

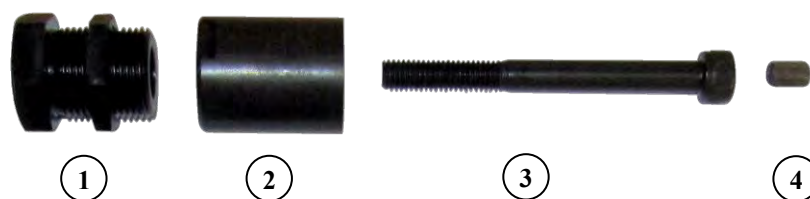

RIF. REF.	CODICE CODE	Q.TÀ Q.TY	DESCRIZIONE Description
Fig. 2.5 - C	42286	1	KIT916/08 - KIT PER RIVSERT M8 KIT916/08- KIT FOR RIVSERT M8
1.	42275	1	TESTINA CON GHIERA PER VITE M8 HEAD WITH RING NUT FOR M8 SCREW
2.	42277	1	GHIERA BLOCCAGGIO VITE M8 M8 SCREW BLOCKING RING NUT
3.	42276	1	VITE TCCEI M8x80 12.9 UNI5931/DIN912 SOCKET CAP SCREW M8x80 12.9 UNI5931/DIN912
4.	34729	1	INNESTO ESAGONALE PER VITE M8 HEXAGONAL JOINT FOR M8 SCREW

### 2.6.1.2 - KIT916B/10: KIT PER RIVSERT M10

#### KIT916B/10: KIT FOR RIVSERT M10

Figura 2.5 – D/Figure 2.5 - D

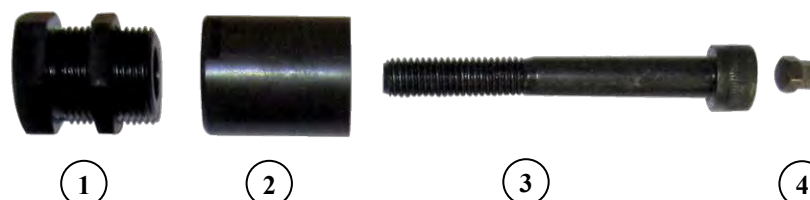

RIF. REF.	CODICE CODE	Q.TÀ Q.TY	DESCRIZIONE Description
Fig. 2.5 - D	42288	1	KIT916/10 - KIT PER RIVSERT M10 KIT916/10- KIT FOR RIVSERT M10
1.	42278	1	TESTINA CON GHIERA PER VITE M10 HEAD WITH RING NUT FOR M10 SCREW
2.	42280	1	GHIERA BLOCCAGGIO VITE M10 M10 SCREW BLOCKING RING NUT
3.	42279	1	VITE TCCEI M10x80 12.9 UNI5931/DIN912 SOCKET CAP SCREW M10x80 12.9 UNI5931/DIN912
4.	34418	1	INNESTO ESAGONALE PER VITE M10 HEXAGONAL JOINT FOR M10 SCREW

### 2.6.1.3 - KIT916B/12: KIT PER RIVSERT M12

#### KIT916B/12: KIT FOR RIVSERT M12

Figura 2.5 – E/ Figure 2.5 - E

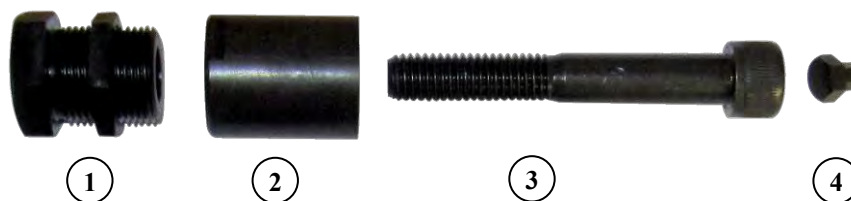

RIF. REF.	CODICE CODE	Q.TÀ Q.TY	DESCRIZIONE Description
Fig. 2.5 - E	42289	1	KIT916/12 - KIT PER RIVSERT M12 KIT916/12- KIT FOR RIVSERT M12
1.	42281	1	TESTINA CON GHIERA PER VITE M12 HEAD WITH RING NUT FOR M12 SCREW
2.	42283	1	GHIERA BLOCCAGGIO VITE M12 M12 SCREW BLOCKING RING NUT
3.	42282	1	VITE TCCEI M12x80 12.9 UNI5931/DIN912 SOCKET CAP SCREW M12x80 12.9 UNI5931/DIN912
4.	34734	1	INNESTO ESAGONALE PER VITE M12 HEXAGONAL JOINT M12 SCREW

### 2.6.1.4 - KIT916B/14: KIT PER RIVSERT M14

#### KIT916B/14: KIT FOR RIVSERT M14

Figura 2.5 – F/ Figure 2.5 - F



RIF. REF.	CODICE CODE	Q.TÀ Q.TY	DESCRIZIONE Description
Fig. 2.5 - F	42290	1	KIT916/14 - KIT PER RIVSERT M14 KIT916/14- KIT FOR RIVSERT M14
1.	42284	1	TESTINA CON GHIERA PER VITE M14 HEAD WITH RING NUT FOR M14 SCREW
2.	42285	1	TIRANTE SPECIALE M14x65 SPECIAL TIE ROD M14x65

### 2.6.1.5 - KIT916B/16: KIT PER RIVSERT M16

#### KIT916B/16: KIT FOR RIVSERT M16

Figura 2.5 – G/Figure 2.5 - G

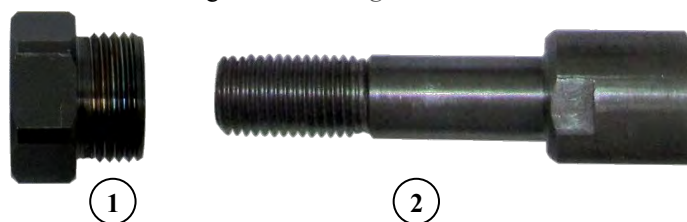

RIF. REF.	CODICE CODE	Q.TÀ Q.TY	DESCRIZIONE Description
Fig. 2.5 - G	42088	1	KIT916/16 - KIT PER RIVSERT M16 KIT916/16- KIT FOR RIVSERT M16
1.	43662	1	TESTINA FORO Ø 16 FILETTO M22X1,5 PER VITE M16 SMALL HEAD, HOLE Ø 16, THREAD M22X1,5 FOR M16 SCREW
2.	42090	1	TIRANTE SPECIALE M16X65 SPECIAL TIE ROD M16X65

### 2.6.1.6 - KIT916B/5/8-11UNC: KIT PER RIVSERT 5/8-11 UNC

#### KIT916B/5/8-11UNC: KIT FOR RIVSERT 5/8-11 UNC

Figura 2.5 – H/Figure 2.5 - H

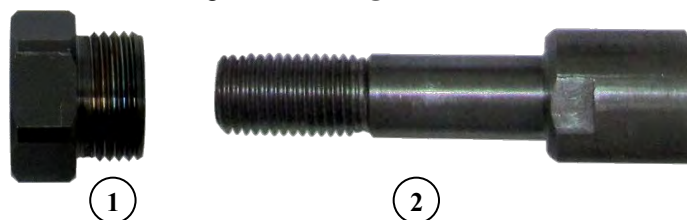

RIF. REF.	CODICE CODE	Q.TÀ Q.TY	DESCRIZIONE Description
Fig. 2.5 - H	43554	1	KIT916/5/8-11UNC- KIT PER RIVSERT 5/8-11 UNC KIT916/5/8-11UNC- KIT FOR RIVSERT 5/8-11 UNC
1.	43662	1	TESTINA FORO Ø 16 FILETTO M22X1,5 PER VITE 5/8-11 UNC SMALL HEAD, HOLE Ø 16, THREAD M22X1,5 FOR SCREW 5/8-11 UNC
2.	43634	1	TIRANTE SPECIALE 5/8-11 UNCx65 SPECIAL TIE ROD 5/8-11UNCx65

**2.6.1.7 - KIT916B/3/4-10UNC: KIT PER RIVSERT 3/4-10 UNC**  
**KIT916B/3/4-10UNC: KIT FOR RIVSERT 3/4-10 UNC**

Figura 2.5 – I/ Figure 2.5 – I

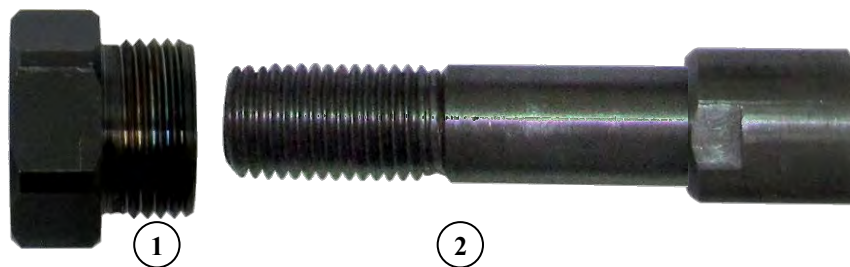

RIF. REF.	CODICE CODE	Q.TÀ Q.TY	DESCRIZIONE Description
Fig. 2.5 - I	43633	1	KIT916/3/4-10UNC- KIT PER RIVSERT 3/4-10 UNC KIT916/3/4-10UNC- KIT FOR RIVSERT 3/4-10 UNC
1.	43665	1	TESTINA FORO Ø 19 FILETTO M28x1,5 PER VITE 3/4-10 UNC SMALL HEAD, HOLE Ø 19, THREAD M28x1,5 FOR SCREW 3/4-10 UNC
2.	43664	1	TIRANTE SPECIALE 3/4-10 UNCx65 SPECIAL TIE ROD 3/4-10 UNCx65

## 2.7 - ACCESSORI A RICHIESTA ACCESSORIES ON REQUEST

La Macchina è provvista di un attacco superiore che permette di agganciarla ad un bilanciatore per consentirne la sospensione. Quindi, all'operatore non resta altro che orientare la Macchina verso l'esatta posizione di utilizzo, senza alcuna fatica.

*The tool is provided with a hook in its upper part. In this way the tool can be hanged to a balancer. And consequently the operator needs only, without any physical effort, to steer the tool towards the exact working position.*

Figura 2.6 - A – Attacco per bilanciatore – Bilanciatore  
Figure 2.6 - A – Hook for balancer – Balancer

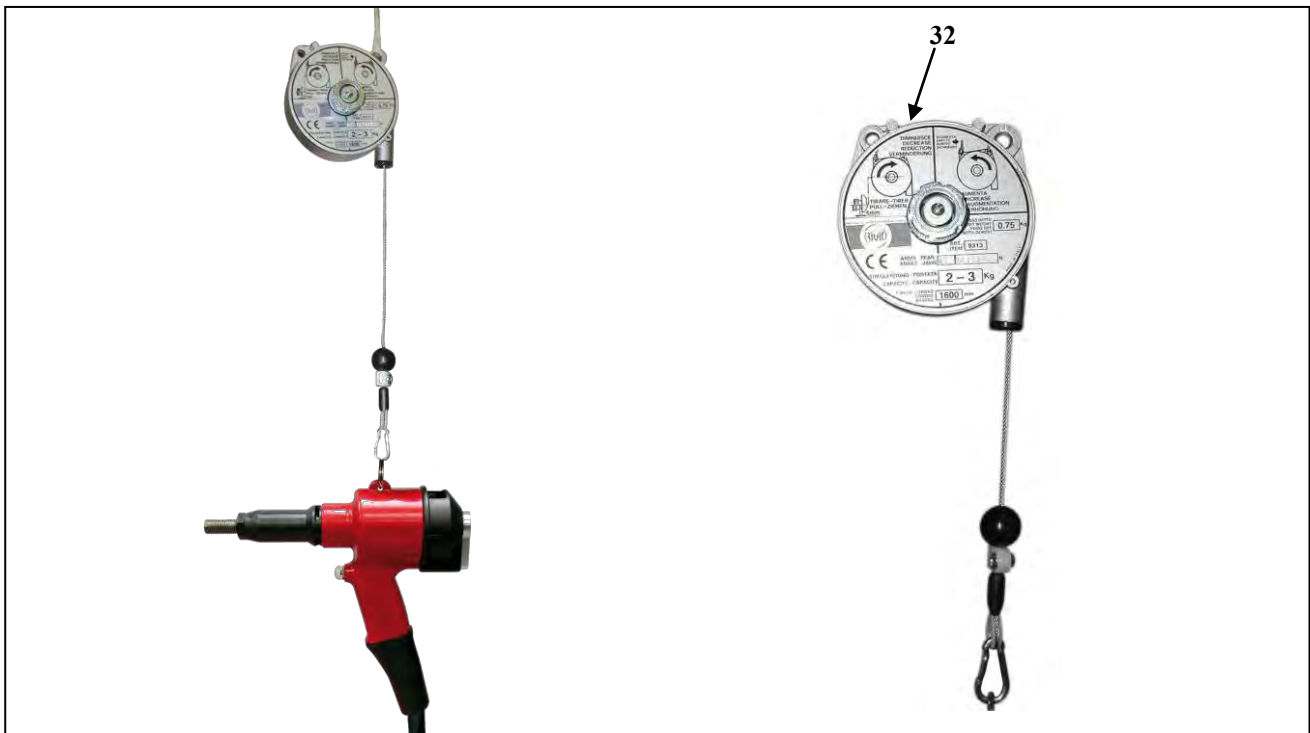

La Macchina, quindi, può essere fornita con il bilanciatore:

*The tool can be consequently supplied with the balancer:*

RIF. REF.	CODICE CODE	Q.TÀ Q.TY	DESCRIZIONE DESCRIPTION
32.	05232	1	BILANCIATORE X PORTATA (9313) KG.2-3 BALANCER CAPACITY (9313) KG.2-3



Tubo olio ricambio 3,0 m 1/4 gas (Cod. 36875).  
*Spare oil hose 3.0 meter long, 1/4 gas (code 36875).*



Tubo olio completo di tubi aria e guaina 3,0 m 1/4 gas (Cod. 43929).  
*Oil hose with air hoses and protective pipe 3.0 meter long, 1/4 gas (code 43929).*



A richiesta si può fornire un kit completo di tubo olio + aria + guaina 5,0 m 1/4 gas.  
*On request we can supply a complete kit made of oil + air hoses + protective pipe, 1/4 gas 5.0 meter long.*



### 3 - RICAMBI SPARE PARTS

#### 3.1 - PARTI DI RICAMBIO SPARE PARTS

Figura 3.1 - A - Parti di ricambio  
Figure 3.1 - A - Spare Parts

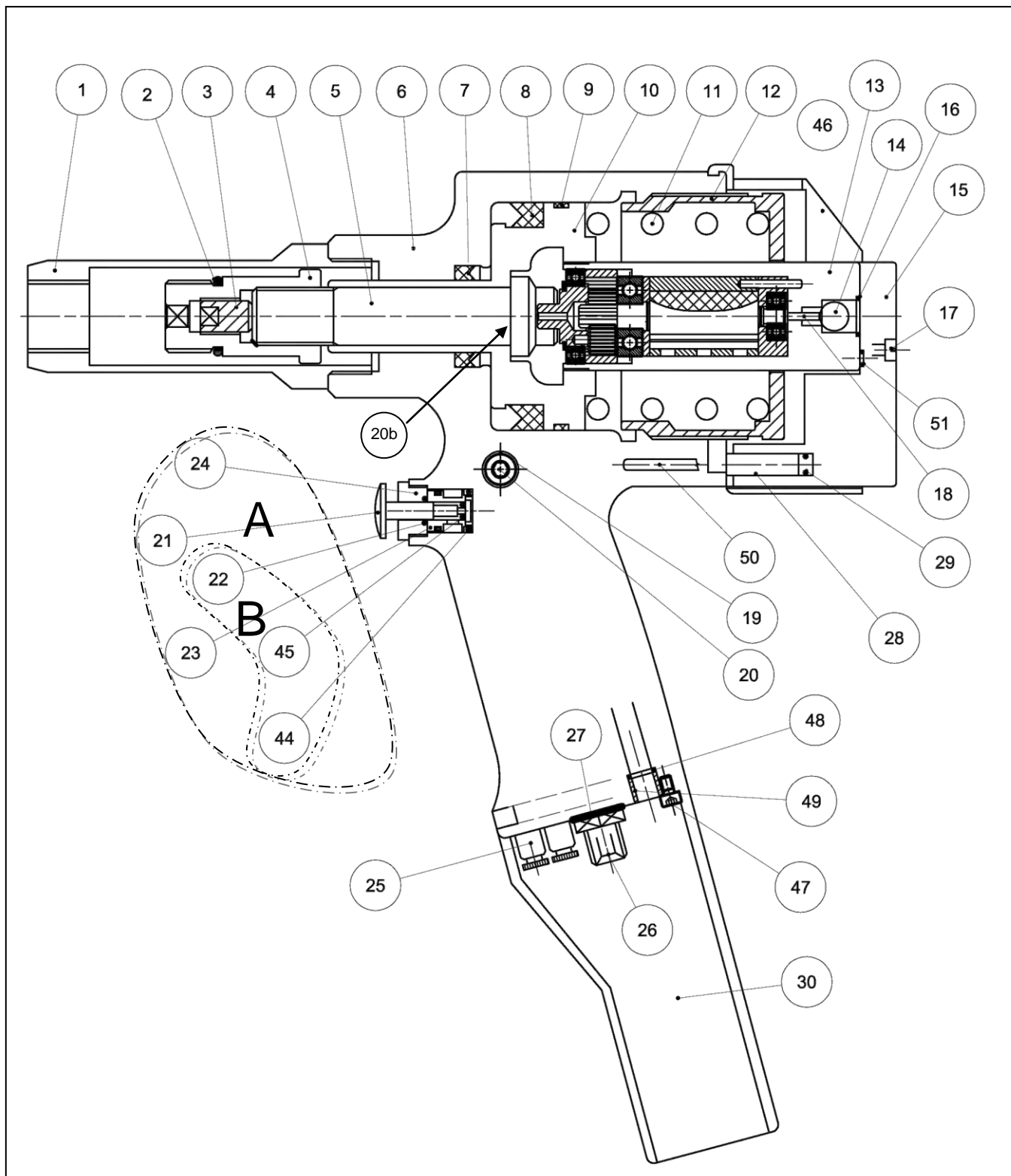

Vedere Figura 3.1 – A/See Figure 3.1 - A

TABELLA 3.1 – A/TABLE 3.1 - A

RIF. REF.	CODICE CODE	Q.TÀ Q.TY	DESCRIZIONE DESCRIPTION	RIF. REF.	CODICE CODE	Q.TÀ Q.TY	DESCRIZIONE DESCRIPTION
1.	42383	1	TESTATA HEAD	20b.	43736	1	RONDELLA DI RASAMENTO SKIMMER WASHER
2.	30685	1	OR O-RING	21.	KIT A	1	PULSANTE TRIGGER
3.	42367	1	GRANO NUT	22.	KIT A KIT B	1	OR O-RING
4.	42366	1	GIUNTO JOINT	23.	KIT A	1	GABBIA CAGE
5.	42368	1	PERNO ROTAZIONE ROTATING PIN	24.	KIT A	1	GHIERA RING NUT
6.	44010	1	CORPO IMPUGNATURA HANDLE CASING	25.	44018	2	RACCORDO ARIA AIR CONNECTION
7.	42370	1	GUARNIZIONE GASKET	26.	44020	1	NIPPLO NIPPLE
8.	42371	1	GUARNIZIONE GASKET	27.	44021	1	RONDELLA WASHED
9.	42372	1	GUIDA PISTONE PISTON GUIDE	28.	44022	2	TUBO ARIA AIR HOSE
10.	42373	1	PISTONE PISTON	29.	35423	4	OR O-RING
11.	42376	1	MOLLA SPRING	30.	42381	1	GOMMA RUBBER
12.	42377	1	GHIERA CORSA STROKE RING NUT	44.	KIT A KIT B	2	OR O-RING
13.	44012	1	CORPO MOTORE ENGINE CASING	45.	KIT A KIT B	1	OR O-RING
14.	30969	1	SFERA BALL	46.	44024	1	VITE CON ESAGONO INCASSATO HEX SOCKET CAP SCREW
15.	44013	1	DISTRIBUTORE DISTRIBUTOR	47.	44025	1	VITE SCREW
16.	44014	1	OR O-RING	48.	44026	2	OR O-RING
17.	44015	3	VITE SCREW	49.	44027	2	BOCCOLA MANDREL
18.	44016	1	ASTA DI SPINTA THRUST ROD	50.	44028	1	SPINA PIN
19.	30982	1	RONDELLA TENUTA OLIO OIL SEAL WASHER	51.	35423	1	OR O-RING
20.	30981	1	VITE SPURGO OLIO OIL BLEED SCREW				

Le parti di ricambio relative ai vari KIT sono riportati nel cap.2.6.1.

The spare parts relevant to the different KITS are listed in para. 2.6.1.

GRUPPO GROUP							
N°	CODICE CODE	Q.TA Q.TY	DESCRIZIONE DESCRIPTION	N°	CODICE CODE	Q.TA Q.TY	DESCRIZIONE DESCRIPTION
<b>KIT A</b>	<b>44017</b>	<b>1</b>	<b>KIT OR 4 PZ O-RING KIT 4 PIECES</b>	<b>KIT B</b>	<b>41512</b>	<b>1</b>	<b>KIT COMPLETO CON OR 7 PZ KIT COMPLETE WITH O-RING 7 PIECES</b>
21.		1	PULSANTE TRIGGER	22.		1	OR O-RING
22.		1	OR O-RING	44.		2	OR O-RING
23.		1	GABBIA CAGE	45.		1	OR O-RING
24.		1	GHIERA RING NUT				
44.		2	OR O-RING				
45.		1	OR O-RING				

**3.2 - PARTI DI RICAMBIO DEL GRUPPO MOTORE (Kit 53)**  
**SPARE PARTS OF THE ENGINE UNIT (Kit 53)**

Figura 3.2 - A - Parti di ricambio motore/ Figure 3.2 - A - Engine spare parts



TABELLA 3.2 - A / TABLE 3.2 - A

RIF. REF.	CODICE CODE	Q.TÀ Q.TY	DESCRIZIONE DESCRIPTION
Fig. 3.2 - A	44032	1	GRUPPO MOTORE (53) MOTOR UNIT (53)

RIF. REF.	CODICE CODE	Q.TÀ' Q.TY	DESCRIZIONE DESCRIPTION	RIF. REF.	CODICE CODE	Q.TÀ' Q.TY	DESCRIZIONE DESCRIPTION
31.	32405	1	SEEGER SNAP RING	38.	33270	1	STATORE STATOR
32.	44023	1	PORTASATELLITI. PLANET WHEEL HOLDER	39.	33271	5	ALETTA FIN
33.	33277	1	CUSCINETTO BEARING	40.	35234	1	ROTORE ROTOR
34.	32384	3	SATELLITE PLANET WHEEL	41.	33274	1	PIATTELLO POSTERIORE REAR PLATE
35.	33268	1	DISTANZIALE SPACER	42.	33273	1	CUSCINETTO BEARING
36.	33275	1	CUSCINETTO BEARING	43.	33272	1	RULLINO ROLLER
37.	33269	1	PIATTELLO ANTERIORE FRONT PLATE	52.		1	CORONA CROWN WHEEL

**N.B.** in caso di ordinazione indicare sempre il RIF. e la DESCRIZIONE.

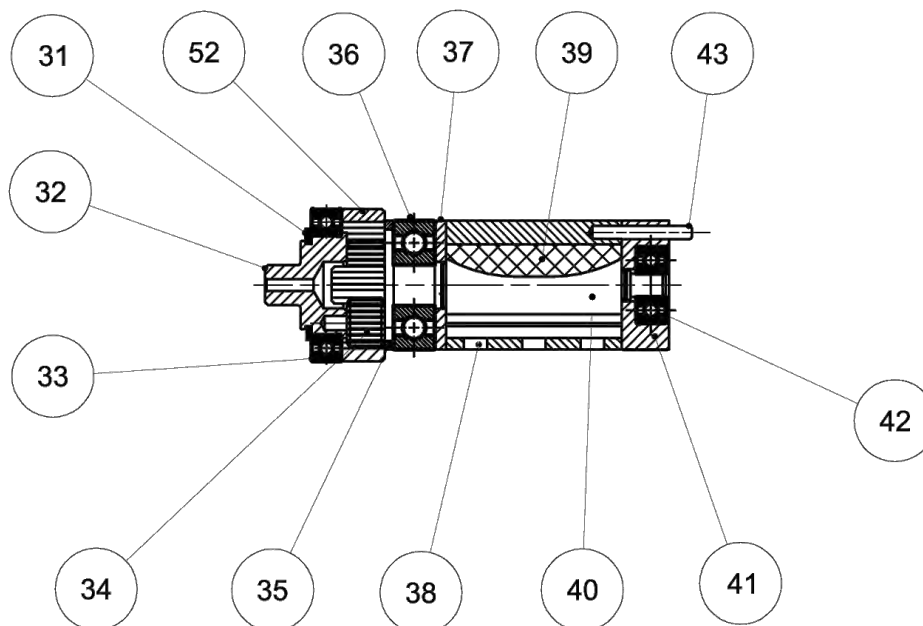
*NOTE: When placing an order, please indicate always the REF. number and the DESCRIPTION.*

### 3.3 - **ORDINAZIONE RICAMBI** **ORDERING SPARE PARTS**

Si rammenta che solo i distributori di zona autorizzati possono effettuare riparazioni sulla Macchina, in loro mancanza si deve chiedere l'Intervento del Centro di Assistenza Tecnica della *Rivit S.r.l.*, che è disponibile con Personale Qualificato, attrezzi ed attrezzature idonee, nonché con parti di ricambio originali.

Per effettuare l'ordine di ricambi sopra-elencati, seguire le istruzioni elencate al paragrafo 1.2.

*Remember that only local authorised dealers are allowed to repair the tool. Failing this, you are requested to contact the Technical Assistance Service of Rivit S.r.l., where qualified engineers avail of the correct tools and original spare parts to solve any problems.*

*Follow the instructions given in section 1.2. to order the spare parts previously listed.*

## 4 - SICUREZZA SAFETY

### 4.1 - AVVERTENZE GENERALI GENERAL WARNINGS

L'Operatore deve leggere con molta attenzione le informazioni riportate nel presente Manuale, con particolare riguardo alle opportune precauzioni per la Sicurezza elencate in questo capitolo.

L'attrezzo va usato solo per installare la gamma prescritta di prodotti Rivit S.r.l..

È indispensabile, inoltre, che l'Operatore segua le avvertenze di seguito elencate:

*The operator must read carefully the information given in the present manual, especially with regard to the safety precautions listed in this chapter.*

*The tool can only be used to place the fasteners indicated by Rivit S.r.l.*

*The operator must also observe the warnings listed below:*

- si raccomanda l'uso dell'utensile da parte di personale specializzato;  
*the tool shall be used exclusively by trained personnel.*
- Mantenere la Macchina e la zona di lavoro in ordine e pulita;  
*the tool and the work area shall be kept clean and tidy.*
- Non utilizzare la Macchina se non in condizioni psicofisiche normali;  
*the tool shall only be used in normal psychophysical conditions.*
- Indossare un vestiario idoneo al fine di evitare impedimenti e/o impigliamento pericoloso verso/dalla Macchina;  
*the user shall wear suitable clothing taking care to avoid entanglement of loose parts, ties, long hair, cleaning rags etc. in the tool itself.*
- Usare, durante l'impiego dell'utensile, occhiali o visiere protettive e guanti;  
*when using the tool, the wearing of safety glasses is required both for the operator and others in the vicinity to protect against fastener ejection. Besides we recommend wearing gloves when using the tool.*
- Non rimuovere od alterare le targhe apposte dal Costruttore sulla Macchina;  
*the plates applied on the tool by Rivit S.r.l. shall not be removed or altered.*
- Non lasciare che persone estranee al lavoro tocchino gli utensili;  
*unauthorised personnel shall not be allowed to touch the tool.*
- Assicurarsi che i tubi di alimentazione dell'aria compressa siano correttamente dimensionati per l'uso previsto;  
*make sure that the air supply hoses are correctly sized for the use envisaged.*
- Non trascinare l'utensile collegato all'alimentazione tirandolo per il tubo; mantenere quest'ultimo lontano da fonti di calore e da oggetti taglienti;  
*do not drag the tool holding it by the hose when it is connected to the power supply. Keep the hose away from sources of heat and from sharp objects.*
- Dopo avere eseguito operazioni di riparazione e/o regolazione, assicurarsi di avere rimosso le chiavi di servizio o di regolazione;  
*remember to remove service or adjustment keys after having carried out repair and/or adjustment jobs.*
- Prima di scollegare il tubo dell'aria compressa dall'attrezzo, assicurarsi che quest'ultimo non sia in pressione;  
*before disconnecting the compressed air hose from the tool, ensure it is not pressurised.*
- Disinserire sempre l'erogazione dell'aria compressa prima di regolare, installare gli equipaggiamenti oppure smontare parti componenti l'attrezzo;  
*always disconnect the compressed air supply before regulating or installing the kits, or before disassembling any part of the tool itself.*
- Gli interventi di riparazione e pulizia dell'utensile dovranno essere eseguiti con Macchina non alimentata;  
*tool reparations and cleaning jobs must be carried out with the tool disconnected from the power supply.*
- La pressione dell'aria applicata all'attrezzo non deve essere superiore a 6,9 bar (690 KN/mq – 10 lbf/sqin);  
*the air pressure must not be higher than 6,9 bar (690 KN/mq – 10 lbf/sqin).*
- Per le operazioni di carica olio usare solo fluidi con caratteristiche indicate nel presente fascicolo;  
*when filling with oil, only use fluids with the characteristics indicated herein.*
- In caso di perdite accidentali di olio che dovessero venire a contatto con la pelle, lavarsi accuratamente con acqua e sapone alcalino;  
*if you should accidentally spill oil on your skin, rinse and wash thoroughly with water and alkaline soap.*
- Possibile rischio di colpi di frusta da parte dei tubi di aria compressa;  
*pay attention to possible risk of whiplash with the air supply hoses.*
- Qualsiasi modifica apportata dal cliente agli attrezzi ed agli equipaggiamenti sarà sempre sotto la Sua responsabilità. La Rivit sarà lieta di fornire consigli in merito;  
*any modification to the tool carried out by the Customer, will always be on Customer's own responsibility. Rivit S.r.l. is available to give any required suggestion.*

#### 4.2 - USO PREVISTO INTENDED USE

L'uso della Macchina può essere finalizzato all'utilizzo di inserti filettati in tutte le leghe da M8 a M16 e 5/8, 3/4.  
*The tool is designed exclusively to place rivet nuts from M8 to M16 and 5/8, 3/4 all materials.*

#### 4.3 - CONTROINDICAZIONI D'USO OPERATING CONTRAINDICATIONS

La Macchina non deve essere utilizzata:

- per utilizzi diversi da quelli esposti al 3.2;
- in atmosfera esplosiva, aggressiva o ad alta concentrazione di polveri o sostanze oleose in sospensione nell'aria;
- in atmosfera a rischio d'incendio;
- esposta alle intemperie.

*The tool shall not be used:*

- *for purposes different to those listed in previous para. 3.2;*
- *in explosive or aggressive atmosphere or when there is an excessive amount of dust or oil in the air;*
- *in atmosphere subject to the risk of fire;*
- *when it is exposed to weather conditions.*

#### 4.4 - RISCHI RESIDUI RESIDUE RISKS

Durante il normale ciclo di lavorazione e durante la manutenzione, gli Operatori sono esposti ad alcuni rischi residui che, per la natura stessa delle operazioni, non possono essere totalmente eliminati:

- **Rischio di rottura del raccordo olio, pur avendo effettuato prova a sforzi/rottore/urti, in quanto contiene olio compresso.**

*During the normal working cycle and when servicing the tool, the operators are exposed to some residue risks which, due to the nature of the operations to be carried out, cannot be totally eliminated:*

- *Risk of breakage of the air compressed connector, even though stress/breakage/stroke tests have been previously carried out.*

#### 4.5 - IDENTIFICAZIONE / MATRICOLA IDENTIFICATION/SERIAL NUMBER



## 5 - INSTALLAZIONE INSTALLATION

### 5.1 - TRASPORTO E MOVIMENTAZIONE TRANSPORT AND HANDLING

La macchina può essere movimentato a mano.

I tubi di collegamento consentono un'adeguata libertà di movimento e la conseguente maggiore accessibilità ai punti di installazione dei sistemi di assemblaggio.

*The tool can be hand carried.*

*Connecting hoses allow an adequate freedom of movements and a consequently higher possibility of reaching any working position.*

 A 1	<p>Danni alla Macchina causati durante il Trasporto e la Movimentazione, <b>non sono coperti da GARANZIA.</b> Riparazioni o sostituzioni di parti danneggiate sono a carico del Cliente.</p> <p><i>Damages to the tool caused during transport and/or handling are <b>not covered by WARRANTY.</b> Repairs or replacements of damaged parts are at Customer's charge.</i></p>
--	---



### **SERBATOIO OLIO.**

**DURANTE IL TRASPORTO IL TAPPO DELL'OLIO È BLOCCATO.**

### **OIL TANK.**

**DURING THE TRANSPORT THE OIL CAP IS BLOCKED.**

### 5.2 - STOCCAGGIO STORAGE

In caso di lunga inattività, la Macchina deve essere immagazzinata con le precauzioni relative al luogo ed ai tempi di Stoccaggio:

- immagazzinare la Macchina in luogo chiuso;
- proteggere la Macchina da urti e sollecitazioni;
- proteggere la Macchina dall'umidità e da escursioni termiche elevate;
- evitare che la Macchina venga a contatto con sostanze corrosive.

*If you are not going to use the tool for a long time, you must put it away according to the following suggestions:*

- *store the tool indoors;*
- *protect the tool from impacts and stresses;*
- *protect the tool from damp and excessive thermal excursions;*
- *keep the tool away from corrosive substances.*

### 5.3 - COLLEGAMENTI CONNECTIONS

Al fine di evitare qualsiasi tipo di problema al momento dell'avviamento della Macchina, è bene attenersi a quanto di seguito descritto.

*To avoid any kind of problem when starting the tool, you are recommended to observe the following instructions.*



### 5.3.1 - PNEUMATICO *PNEUMATIC CONNECTION*

L'allacciamento alla rete pneumatica si effettua con un tubo.

L'energia pneumatica deve avere i seguenti requisiti:

- Pressione dell'aria da utilizzare: da 4,9 a 6,9 bar.

*The pneumatic line is connected by mean of a hose.*

*The necessary requirements are:*

- *Air pressure: from 4,9 to 6,9 bar.*

### 5.4 - ALIMENTAZIONE DELL'ARIA *AIR SUPPLY*

L'aria di alimentazione deve essere libera da corpi estranei e da umidità per proteggere la Macchina da usura precoce delle parti in movimento; è consigliabile, pertanto, l'impiego di un gruppo lubrificatore per aria compressa.

*The air supply line must be free from dirt and damp to protect the tool from early wear of the moving components. You are therefore recommended to use a lubricating unit for compressed air.*

### 5.5 - CONTROLLI PRELIMINARI *PRELIMINARY CHECKS*

Prima della messa in funzione della Macchina, è necessario eseguire una serie di verifiche e controlli allo scopo di prevenire errori od incidenti durante la fase di Messa in funzione.

- Verificare che la Macchina non abbia subito danni durante la fase di trasporto;
- Controllare l'esatto collegamento del tubo dell'aria compressa all'attacco aria in dotazione alla Macchina;
- Verificare il libero movimento e la eventuale libera rotazione del motorino.

*Before putting the tool into service you need to make a few inspections and checks in order to prevent errors or accidents while starting it.*

- *Check if the tool has been damaged during transport;*
- *Check if the compressed air hose is perfectly connected to the air supply line;*
- *Check free-movement and possible free rotation of the starter.*

## 6 - FUNZIONAMENTO OPERATION

### 6.1 - ADDETTI OPERATORS

La Macchina è stata concepita per l'utilizzo da parte di un solo Operatore.

Il Personale addetto ad operare sulla Macchina, deve possedere (oppure acquisire tramite adeguata formazione ed addestramento) i requisiti di seguito indicati, ed essere, inoltre, a conoscenza del presente Manuale e di tutte le informazioni relative alla Sicurezza:

- Cultura generale e tecnica a livello sufficiente per comprendere il contenuto del Manuale ed interpretare correttamente Disegni e Schemi;
- Conoscenza delle principali Norme igieniche, antinfortunistiche e tecnologiche;
- Conoscenza complessiva della linea e dello stabilimento in cui è inserita la Macchina;
- Sapere come comportarsi in caso di Emergenza, dove reperire i mezzi di protezione individuale e come usarli correttamente.

I Manutentori, oltre alle caratteristiche sopracitate, devono avere anche una adeguata preparazione Tecnica.

*The tool is designed to be used by one operator only.*

*Tool operators must satisfy the requirements stated hereafter (or they must be informed and trained accordingly). They must be aware of the manual herein and of all information relevant to safety:*

- *They must have some general and technical education, to a sufficient level to be able to understand the manual and to interpret the drawings and the diagrams correctly;*
- *They must be acquainted with the main hygienic rules, and with the industrial-safety and technological instructions;*
- *They must have an overall knowledge of the line and of the factory in which the tool is installed.*
- *They must know how to act in case of emergency, where to find the individual protection means and how to use them correctly.*

*Together with the above-mentioned requirements, the service technicians must also have an appropriate technical training.*

### 6.2 - PREPARAZIONE DELLA MACCHINA TOOL PREPARATION

Durante l'operazione di preparazione dell'attrezzo è necessario che esso **non** sia collegato all'aria compressa.

Controllare il livello dell'olio di rabbocco presente nel serbatoio olio dell'intensificatore.

Questa operazione va eseguita ogni settimana.

*When you are setting the tool, it must **not** be connected to the airline inlet.*

*Check the oil level inside the intensificator tank.*

*This operation must be carried out every week.*

### 6.3 - MESSA IN FUNZIONE PUTTING INTO SERVICE

Per il collegamento alla rete dell'aria compressa usare un tubo avente diametro interno di 8 mm ed un attacco aria da 3/8" GAS.

Evitare di usare tubi di alimentazione aria di diametro inferiore in quanto ciò, a parità di pressione, comporta un tempo macchina più lungo per ogni ciclo di piazzamento.

I tubi dell'aria devono avere una minima pressione operativa del 150% della pressione massima nel sistema di 10 bar.

*For the connection to the air supply, use a 8 mm internal  $\phi$  hose, and a 3/8" GAS air connector .*

*Avoid the use of smaller diameters hoses, as, maintaining the same pressure, the result will be a longer time for each fastener placing.*

*The air hoses must have a minimum operative pressure equal to 150 % of the maximum pressure in the 10 bar system.*

Figura 6.3 – A/ Figure 6.3 – A



## SERBATOIO OLIO.

PRIMA DI UTILIZZARE LA MACCHINA SVITARE IL TAPPO DI ALMENO 2 GIRI (SPURGO ARIA).  
TENERE SOTTO CONTROLLO IL LIVELLO DELL'OLIO È MOLTO IMPORTANTE PER IL FUNZIONAMENTO.

## OIL TANK.

BEFORE USING THE TOOL, UNSCREW THE CAP OF AT LEAST 2 TURNS (AIR CLEANING).

KEEP THE OIL LEVEL CONTROLLED IS VERY IMPORTANT FOR THE CORRECT FUNCTIONING.

### 6.4 - REGOLAZIONE ADJUSTMENT

Figura 6.4 – A/ Figure 6.4 – A

REGOLARE L'ARIA TRAMITE MANOPOLA, LEGGENDO LA PRESSIONE SUL MANOMETRO PORTANDOLA A 5 ATM.  
REGULATE THE AIR THROUGH THE KNOB AND CHECK THE PRESSURE ON THE MANOMETER BRINGING IT TO 5 ATM.



Manometro di lettura  
(vedi atm).  
Manometer (see atm)

ATTACCO ARIA DA 3/8'' GAS.  
3/8'' GAS AIR CONNECTOR.

È consigliabile usare un tubo di alimentazione con il foro interno  $\varnothing 8,0 \times 10$ .  
We suggest the use of a feeding hose with the inner hole  $\varnothing 8,0 \times 10$ .

La **PRESSIONE DI LAVORO** rimane invariata se si usa la corsa o la pressione (forza), vedere le istruzioni riportate in Fig. 6.4 – A per le operazioni da effettuare.

The **WORKING PRESSURE** remain the same if it is used the stroke or the pressure (force), please see instruction reported on Figure 6.4-A and check the operation to be done

### USANDO SOLO LA CORSA (FORZA)

- 1-Avvitare tutto il pressostato con apposita chiave (4) (Fig. 6.4-C);
- 2-Regolare la corsa del serraggio tramite ghiera (1) (Fig.6.4-B);
- 3-Tenendo premuto il pulsante (3) si ottiene contemporaneamente il serraggio e lo svitamento fino al rilascio.

### USING STROKE ONLY (FORCE)

- 1- Screw the manostat with proper wrench (4)(figure 6.4-C);
- 2- Regulate the grip range stroke with the ring nut (Figure 6.4-B);
- 3- Keeping the button (3) pushed there will be simultaneously the tightening and the unscrewing until the release.

Figura 6.4 – B/ Figure 6.4 – B



Figura 6.4 – C/ Figure 6.4 – C



### USANDO SOLO LA PRESSIONE (FORZA)

- 1-Svitare la ghiera di circa 13 mm misurandola, facendo riferimento alla gola interna della ghiera (Fig.6.4-D);
- 2-Svitare tutto il pressostato con apposita chiave (4);
- 3-Posizionare l'inserto sul tirante (2), premendo si ottiene l'avvitamento;
- 4-Con la chiave (4) avvitare il pressostato (che ha tre colori), posizionarsi sul primo colore e premere il pulsante (3) se non si deforma passare ai successivi colori, finché l'inserto si deforma. Nel caso la deformazione sia eccessiva occorre ridurre la corsa (1) (Fig.6.4-B).

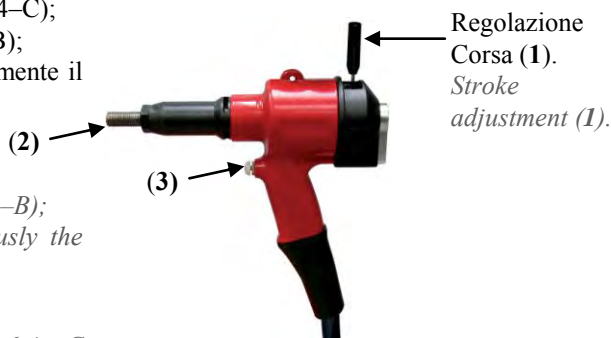
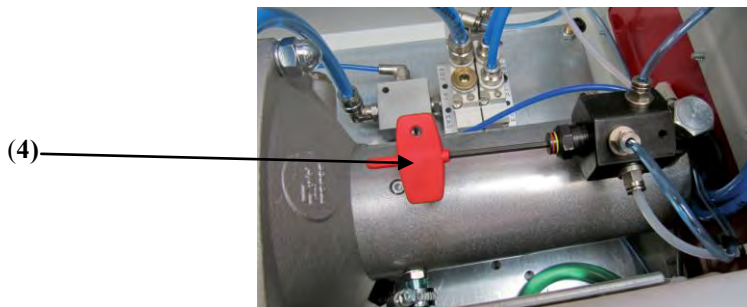
### USING PRESSURE ONLY (FORCE)

- 1- Unscrew the ring nut of about 13mm by measuring it, and referring to the internal ring nut groove (Figure 6.4-D);
- 2- Unscrew the manostat with proper wrench (4);
- 3- Place the rivet nut on the tie rod (2), and push it to get it screwed;
- 4- With wrench (4) screw the three color manostat; start from the first color and press the button (3). If the rivet nut doesn't get deformed, pass to the next color, until it deforms. In case of excessive deformation, the stroke (1) should be reduced (figure 6.4-B)

Figura 6.4 – D/ Figure 6.4 – D

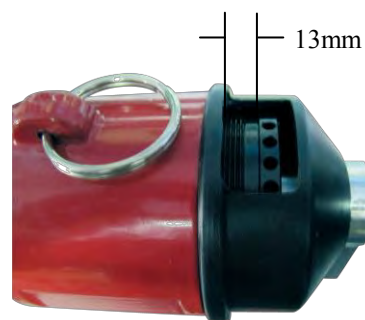

### **ATTENZIONE:**

Vista la potenza dell'attrezzo l'applicazione dell'inserto varia da M8 a M16, 5/8, 3/4. Per le misure più piccole, se è necessario, bisogna agire riducendo la corsa avvitando la ghiera (Fig.6.4-D) e diminuire la pressione (Fig.6.4-A).

Nel caso in cui occorre applicare contemporaneamente due tipi di inserti della stessa misura, ma con lunghezze diverse si deve posizionare sempre l'inserto più lungo per la messa a punto della pressione (forza).

### **WARNING:**

Considering the power of the tool, the application of the rivet nuts can be done from M8 to M16 and 5/8, 3/4. For the littler sizes, if it is needed, you have to reduce the stroke by screwing the ring nut (Figure 6.4-D) and pressure (Figure 6.4-A).

In case you have to place two rivet nuts of the same diameter but with different lengths, you have to use the longer one for the pressure (stroke) adjustment.

Se l'inserto è bloccato e il motorino è insufficiente per lo svitamento, usare il perno sbloccaggio con aria non alimentata.

*If the rivet nuts is stucked and the motor is insufficient for the unscrewing, please use the unlocking pin without the air connected.*

Figura 6.4 – E/ Figure 6.4 – E



Figura 6.4 – F/ Figure 6.4 – F

POSIZIONARE L'INSERTO SULLA VITE, PREMENDO SI OTTIENE L'AVVITAMENTO.

*PUT THE INSERT ON THE SCREW, PUSHING IT SCREWS AUTOMATICALLY.*

TENENDO PREMUTO IL PULSANTE SI OTTIENE CONTEMPORANEAMENTE IL SERRAGGIO E LO SVITAMENTO FINO AL RILASCIO.

*KEEPING THE BUTTON PUSHED, YOU FASTEN AND UNSCREW IN ONE STEP.*

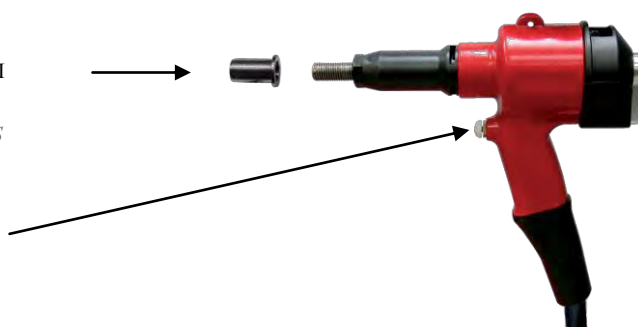

## 7 - MANUTENZIONE SERVICING THE TOOL

### 7.1 - STATO DI MANUTENZIONE MAINTENANCE STATUS

Le manutenzioni devono essere effettuate a Macchina ferma ed a energia pneumatica scollegata.

#### Raccomandazioni:

- Rispettare le istruzioni per la manutenzione della Macchina e gli avvisi presenti sul prodotto stesso;
- A garanzia di un perfetto funzionamento della Macchina è necessario che le eventuali sostituzioni siano effettuate esclusivamente con ricambi originali.

*Maintenance operations must be carried out with the tool stopped and disconnected from the pneumatic supply line.*

#### Warnings:

- *The Operator must follow carefully the maintenance instructions and the notes on the tool itself;*
- *To ensure safety and perfect tool efficiency, you are recommended to use exclusively ORIGINAL spare parts.*

### 7.2 - PULIZIA CLEANING

È bene provvedere saltuariamente (dipende dal tipo e dalla frequenza di utilizzo) alla completa pulizia della Macchina.

*It is a good rule to completely clean the tool on a periodic basis (depending on the type and frequency of use).*

 P 1	<p><b>Escludere tutte le fonti di Alimentazione della Macchina.</b> Prima di effettuare le operazioni di pulizia, l'Operatore deve munirsi di mezzi idonei alla protezione individuale.</p> <p><b>Shut-off all sources of power to the tool.</b> <i>The operator must wear and use suitable personal protections before starting to clean the tool.</i></p>
--	---

### 7.3 - MANUTENZIONE ORDINARIA ORDINARY MAINTENANCE

La Manutenzione ordinaria programmata, comprende ispezioni, controlli e interventi che, per prevenire fermate e guasti, tengono sotto controllo sistematico:

- Lo stato di lubrificazione della Macchina;
- Lo stato delle parti soggette ad usura.

*In order to prevent stoppages and faults of the tool, an ordinary maintenance (including inspections, checks and operations) must be scheduled to keep the following under systematic control:*

- *state of lubrication of the tool.*
- *state of wear of consumables.*

### 7.3.1 - RIPRISTINO OLIO CIRCUITO OLEODINAMICO REFILLING THE HYDRAULIC CIRCUIT WITH OIL

Figura 7.3 – A/ Figure 7.3 – A

## SERBATOIO OLIO OIL TANK



Il **RIPRISTINO DELL'OLIO** del circuito oleodinamico si rende necessario dopo un lungo periodo di lavoro, quando si avverte un calo di corsa dell'attrezzo.

Se si verifica una perdita di potenza od una corsa del pistone insufficiente al serraggio da installare e se ciò non è in relazione ad una diminuzione della pressione dell'aria, ciò significa che dell'aria si è miscelata con l'olio presente nel circuito oleodinamico. Questo inconveniente si è verificato perché l'olio è venuto a mancare nel serbatoio.

*The **HYDRAULIC CIRCUIT** needs to be refilled with oil after a continuous use, and when you notice a reduction in the tool stroke.*

*If you notice a loss of power or if the stroke is not strong enough to break the mandrel of the fastener to be placed, but you are sure that the air pressure is constant, the above mentioned problems are surely caused by air mixed with oil.*

#### PROCEDERE QUINDI COME SEGUE:

- Durante questa operazione è necessario che l'attrezzo **NON** sia collegato all'aria compressa.
- Posizionare l'impugnatura ad un livello inferiore del box e svitare la vite di spurgo (RIF. 20);
- Svitare il tappo del serbatoio e riempire sino a 2 cm circa dal bordo con l'olio idraulico (tipo ISO VG 32), l'olio inizia ad uscire per gravità con consistenza omogenea, non sono presenti bolle d'aria. Il circuito è completamente spurgato;
- Riavvitare la vite (RIF. 20).

Nell'effettuare le suddette operazioni è necessario essere muniti di guanti.

**Non** disperdere l'olio sostituito nell'ambiente, ma avvalersi delle ditte autorizzate al suo smaltimento.

**Attenzione:** in caso di perdite accidentali di olio che dovessero venire a contatto con la pelle, lavarsi accuratamente con acqua e sapone alcalino.

#### PROCEED AS FOLLOWS:

- The tool must **not** be connected to the airline inlet.
- Position the handle at a lower level of the box and unscrew the bleed screw (REF. 20).
- Unscrew the tank cap and fill up to 2 cm from the edge with hydraulic oil (ISO VG 32); the oil will start to get out by gravity having homogeneous consistency, and air bubbles will not be present. The circuit is completely purged;
- Replace the screw (REF. 20).

*Wear gloves when managing the oil.*

**Do not** throw the old oil outdoors but hand it over to an authorised waste disposal centre.

**Warning!:** if you should accidentally spill oil on your skin, wash and rinse thoroughly with water and alkaline soap.



VITE SPURGO OLIO (RIF. 20)  
OIL BLEED SCREW (REF. 20)

Figura 7.3 – B/ Figure 7.3 - B

## **8 - DIAGNOSTICA** **DIAGNOSIS**

### **8.1 - AVVISI DI SICUREZZA** **SAFETY WARNINGS**

Gli interventi devono sempre essere eseguiti da Personale adeguatamente istruito e devono essere prese tutte le precauzioni per evitare Avviamenti accidentali e folgorazioni elettriche.

*Any technical intervention on the tool must be carried out by adequately trained personnel; in any case, all the necessary precautions must always be taken against electric shocks and to avoid accidental starting of the tool.*

### **8.2 - RICHIESTA DI ASSISTENZA** **REQUESTING ASSISTANCE**

Per qualsiasi tipo di informazione relativa all'Uso, alla Manutenzione, alla Installazione ecc., il Costruttore si ritiene sempre a disposizione delle richieste del Cliente.

Da parte di quest'ultimo è opportuno porre i quesiti in termini chiari, con riferimenti al presente Manuale ed alle istruzioni elencate al paragrafo 1. 2.

*For any information concerning Use, Maintenance, Installation and so on, the Manufacturer is at the Customer's full disposal for all enquiries.*

*When making enquiries the customer is requested to be absolutely clear and to make always reference to this Manual and, in particular, to the instructions given in section 1.2.*

### **8.3 - ORDINAZIONE RICAMBI** **ORDERING SPARE PARTS**

Si rammenta che solo un Tecnico Qualificato può effettuare riparazioni sulla Macchina.

È quindi consigliato l'Intervento del Centro di Assistenza Tecnica del Costruttore, che è disponibile con Personale Qualificato, attrezzi ed attrezzature idonee, nonché con parti di ricambio originali.

Per effettuare l'ordine di ricambi sopra-elencati, seguire le istruzioni elencate al paragrafo 1. 2.

*Remember that only Qualified Technicians are allowed to repair the tool.*

*Consequently you are suggested to contact the Technical Assistance Service of the manufacturer, where qualified engineers avail of the correct tools and original spare parts to solve any problem.*

*Follow the instructions given in section 1.2. to order the spare parts you need.*

## **9 - DEMOLIZIONE** **DISMANTLING INSTRUCTIONS**

### **9.1 - DEMOLIZIONE DELLA MACCHINA** **DISMANTLING INSTRUCTIONS**

All'atto della Demolizione è necessario separare le parti in materiale plastico che devono essere inviate a raccolte differenziate nel rispetto della Normativa vigente.

Per quanto concerne la massa metallica della Macchina, è sufficiente la suddivisione tra le parti acciaiose e quelle in altri metalli o leghe, per un corretto invio al riciclaggio per fusione.

*When demolishing the tool you need to separate the plastic parts, which are to be disposed of in compliance with current Regulations.*

*As for the bulk metal part of the tool, simply split-up the steel parts from those in other metals or alloys and send to be melted down and recycled.*

## **10 - ALLEGATI** **ENCLOSED DOCUMENTS**

### **10.1 - DICHIARAZIONE** **DECLARATION**

È allegata la seguente Dichiarazione:

- Dichiarazione di Conformità alla DIRETTIVA 2006/42/CE.

*The following declaration is enclosed:*

- Declaration of Conformity to DIRECTIVE 2006/42/EC.







## DICHIARAZIONE DI CONFORMITA' DECLARATION OF CONFORMITY

**RIVIT S.r.l.**  
**Via Marconi, 20 - loc. Ponte Rizzoli - 40064 Ozzano Emilia (Bologna) - Italy**

**DICHIARA  
DECLARE**

nella persona di:  
*in the person of:*  
**Manuele Avanzolini**  
(Responsabile Legale)  
(Managing Director)

sotto la propria esclusiva responsabilità che la Macchina  
*under our sole responsibility that the tool*

**RIV 916B**

**N Matricola/Serial No. :** \_\_\_\_\_

alla quale questa dichiarazione si riferisce è:  
*to which this declaration relates is:*

**CONFORME  
IN CONFORMITY**

alle disposizioni della Direttiva Macchine 2006/42/CE  
*with the provisions of the Machine Directive 2006/42/EC*

**Documentazione tecnica presso:**  
*Technical documentation at:*

**RIVIT S.r.l.**  
**Via Marconi, 20 - loc. Ponte Rizzoli**  
**40064 Ozzano Emilia (Bologna) - Italy**

**Ozzano, il** \_\_\_\_\_

**Firma/Signature**

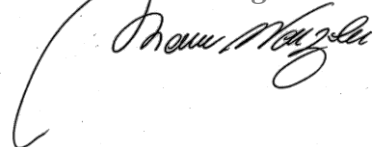







**Rivit S.r.l. Via Marconi, 20 – loc. Ponte Rizzoli 40064 Ozzano dell’Emilia (Bologna) Italy**  
**Phone. 0039 051 4171111 Fax 0039 051 4171129**

**[www.rivit.it](http://www.rivit.it) - [rivit@rivit.it](mailto:rivit@rivit.it)**